

Ref.:

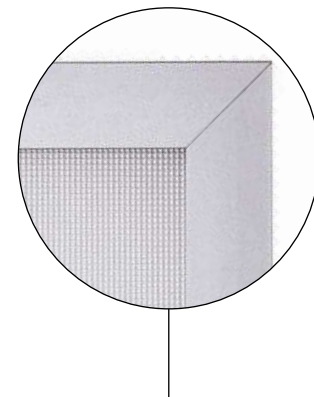

- UGR<19
- Panel de alta luminosidad, 4000lm.
- Gran versatilidad de instalación con el mismo panel: suspensión, superficie, empotrable en yeso, montaje techo Armstrong.
- Luz totalmente homogénea, sin aguas ni sombras.□
- Diseño elegante.
- ~~EDGE~~

Características técnicas
Technical data
Caractéristiques techniques



| |
|------------------------------|
| Referencia |
| Code |
| EAN |
| EAN |
| Potencia |
| Power |
| Intensidad |
| Intensity |
| Lumens Finales |
| Final Lumens |
| Eficiencia (lm/W) |
| Efficiency (lm/W) |
| CCT |
| CCT |
| CRI |
| CRI |
| Elipse de MacAdam |
| MacAdam Elipse |
| Ángulo |
| Angle |
| Regluable¹ |
| Dimmable¹ |
| THD |
| THD |
| L70B10 * |
| L70B10 * |
| Eficiencia Energética |
| Energy efficiency |
| Medidas (mm) |
| Dimensions (mm) |

'LVSQRLEOH UHJXODEOH
 \$YDLODEOH GLPPDEOH VIVWHP 'DOL
 'LVSQRLEOH VIVW^aPH U«JODEO

(O GH ODV OXPLQDULDV PDQWHQGU£Q HO GH O 5XMR OXP⁻QLF
 RI WKH OXPLQDLUHV ZLOO PDLQWDLQ RI WKH OXPLQRXV 5X[
 GHV OXPLQDLUHV PDLQWLHQGURQW GX 5X[OXPLQH[X[SRXU O

/RV GDWRV GH YLGD ¼WLO VRQ EDVDGRV D XQD WHPSHUDWXUD DP
 (VWRV GDWRV SXHGHO YDULDU GHSHQGLHQGR GH OD WHPSHUDWXU
 8VHIXO OLIH GDWD LV EDVHG RQ DQ HQYLURQPHQWDO WHPSHUDWXU
 GHSHQGLQJ RQ WKH HQYLURQPHQWDO WHPSHUDWXUH DQG LWV RS
 /HV GRQQ«HV GH YLH XWLOH VRQW EDV«HV «XQH WHP«UDWXUH D
 SHXYHQW YDULHU HQ G«SHQGDQW GH OD WHP«UDWXUH DPELDQW

5DQJR GH 7ROHUDQFLD SDUD ORV GDWRV HOHFWULFRV \ OXP⁻QLFR
 7ROHUDQF\ UDQN IRU HOHFWULF DQG OXPLQLF GDWD LV s
 /H UDQJ GH WRO«UDQFH SRXU OHV GRQQ«HV «OHFWULTXHV HW OX

Dimensiones
Dimensions
Dimensions

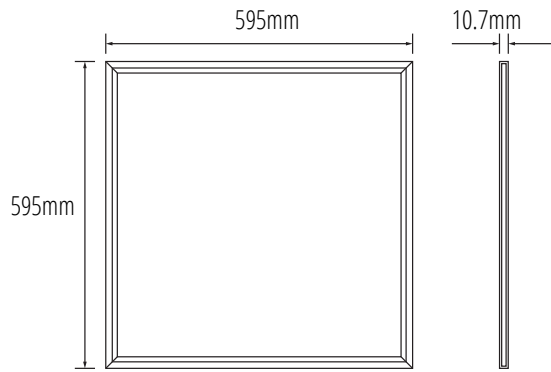

LED
LED
LED



SMD 2835LED

Accesorios y montaje
Accessories and assembly
Accessoires et montage

Ref. AC270

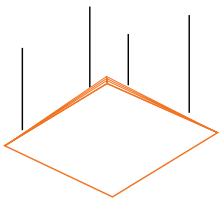

Suspensión

Kit cables de acero para suspensión.

Ref. AM270

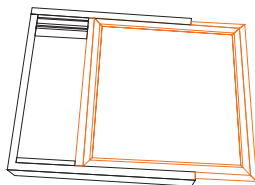

Superficie

Pre-marco aluminio para superficie.

Ref. AE270

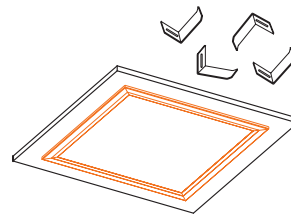

Empotrable Yeso

Pre-marco para empotrar en yeso.

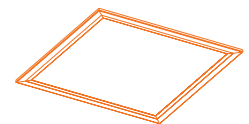

Montaje Armstrong

Instalación
Installation
L'installation

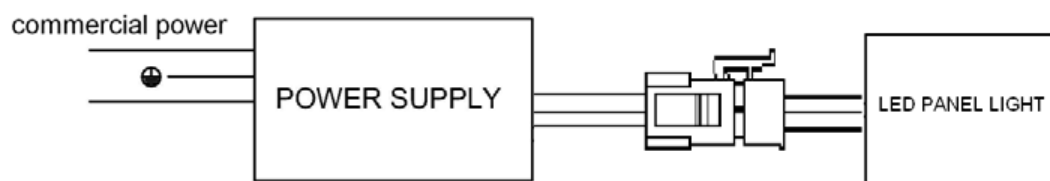

Precauciones Precautions Précautions

1. Instalar con seguridad, siempre asegurarse de la ausencia de tensión en la red antes de su colocación.
Install safely, always make sure the voltage is out of the mains before installation.
Installez en toute sécurité, assurez-vous toujours que la tension est hors tension avant l'installation.
2. Su uso está pensado para interiores.
Its use is intended for indoor use.
Son utilisation est destinée à un usage intérieur.
3. No es adecuado su uso para zonas con alta temperatura y humedad.
Its use is not suitable for areas with high temperature and humidity.
Son utilisation n'est pas adaptée aux zones à haute température et humidité.
4. No es adecuado para zonas con alta polución.
Not suitable for high pollution areas.
Ne convient pas aux zones à forte pollution.
5. No apto para fijación en sistema cerrado.
Not suitable for fastening in closed system.
Ne convient pas à la fixation dans un système fermé.

Embalaje Packing Emballage

